



INDUSTRIETORE
UND - ZÄUNE



WIŚNIEWSKI



Die Firma WIŚNIOWSKI

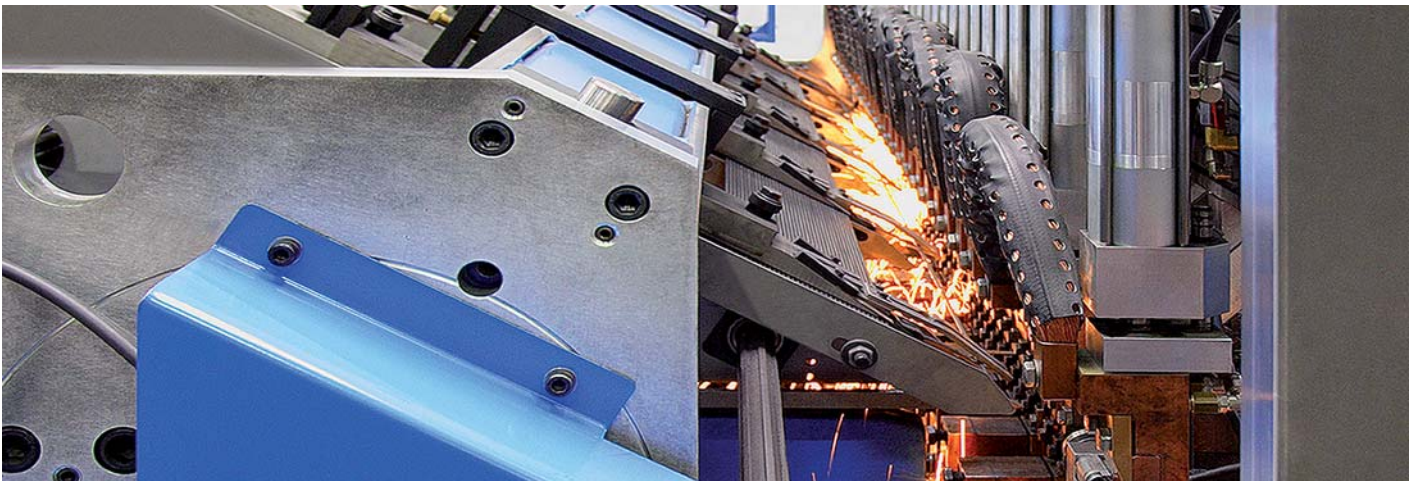

Schweißen von Gitterzäunen



Pulverlackiererei



Warum Industriezäune WIŚNIEWSKI?	4
Korrosionsschutz	6
Industriezäune WIŚNIEWSKI	8
Freitragende Schiebetore WIŚNIEWSKI	10
Freitragende Schiebetore – Typen	12
Freitragende Schiebetore – Muster, Farben	14
Freitragende Schiebetore – Ausstattung	16
Flügel Tore und Pforten	18
Flügel Tore und Pforten – Muster, Farben	20
Flügel Tore - Ausstattung	22
Pforten – Ausstattung	24
Gitterzäunen	26
VEGA B, VEGA B Light	28
VEGA 2D, VEGA 2D Super	30
Sportzäune WIŚNIEWSKI	32
VEGA Sport	34
Industrie-Zaunfelder	36
Fotogalerie	40
Komplettes Angebot für Industrieobjekte	46

Mehr Infos über Industrietore und - zäune sowie über andere Produkte von WIŚNIEWSKI finden Sie auf unserer Internetseite www.wisniowski.pl

WARUM INDUSTRIEZÄUNE WIŚNIEWSKI?

Wenn Sie sich für die Industriezäune WIŚNIEWSKI entscheiden, erhalten Sie ein mit Hilfe von modernster Technologie und in Anlehnung an das Wissen und jahrelange Erfahrung der Mitarbeiter des Unternehmens WIŚNIEWSKI hergestelltes Produkt. Wir garantieren Ihnen, dass dieses Produkt sachgemäß geprüft und getestet worden ist, über entsprechende Sicherheitsatteste und eine 10-Jahre-Garantie für den Korrosionsschutz verfügt und umweltfreundlich ist.



HÖCHSTQUALITÄT

Die Industriezäune WIŚNIEWSKI stellen komplexe Absperrsysteme für Industrie-, Investitions-, Militärgelände, Park-, Spielplätze, gemeinnützige Objekte, Sportobjekte und Individualbau dar.

Bei der Herstellung werden Materialien von Höchstqualität unter Anwendung von modernster Technologie genutzt.

Die Konstruktionsabteilung und das technische Labor arbeiten in Anlehnung an Kundenvorschläge ständig an der Qualitätsverbesserung der angewendeten Lösungen. Deshalb kommen ausschließlich geprüfte und getestete Produkte, deren Qualität Zertifikate und Atteste bestätigen, auf den Markt.



Qualitätszertifikat
ISO 9001:2008



PZH
Hygieneattest



Technische
Zulassung
ITB



Übereinstimmung
der Produkte
mit den
EU-Richtlinien

BREITES ANGEBOT

Das System der Industriezäune umfasst Schiebe- bzw. Flügeltore, Pforten, mehrere Typen von Gitterzäunen mit unterschiedlichem Durchmesser der Stäbe und unterschiedlicher Maschengröße, Industrie-Zaunfelder, Pfosten und Montagezubehör.

Wir bieten Ihnen ein breites Spektrum an Ausmaßen von Schiebe-, Flügeltoren und Pforten an. Alle Tore können mit verschiedenen Torfüllungen in Form von geschlossenen Profilen und Gitterzäunen ausgeführt werden.

Die Gitterzäune VEGA B und VEGA B Light kennzeichnet dank deren Verbiegung eine optimale Steifheit, auch deren Ästhetik ist ein zusätzlicher Vorteil. Deshalb werden sie als Umzäunung von Parkgelände, von gemeinnützigen Gebäuden, Einkaufszentren und als seitliche Abgrenzungen von Privatanwesen angewendet.

Die Gitterzäune VEGA 2D und VEGA 2D Super kennzeichnet eine sehr hohe Steifheit, die dank der Anwendung von doppelten horizontalen Stäben erreicht wird.

Die Gitterzäune VEGA 2D Super Sport sind für Sportobjekte bestimmte Zaunfelder: für Fußballplätze und multifunktionelle Sportplätze. Dank der hohen Steifheit dieser Gitterzäune und einem bewährten Montageverfahren lässt sich ein Zaun von bis zu 6 Metern errichten, ohne die Sicht einzuschränken.

Die Industrie-Zaunfelder bilden samt dem Tor und der Pforte ein einheitliches Ganzes. Sie werden aus geschlossenen Profilen, die an den Rahmen bzw. die Querstangen geschweißt werden, hergestellt.

SICHERHEIT

Unabhängig von der Objektbestimmung gewährleisten die Industriezäune WIŚNIEWSKI eine umfangreiche Sicherheit. Dank folgender Schutzeinrichtungen zeichnet alle Tore ein hohes Niveau an sicherer Anwendung aus: Fotozellen, Sicherheitsleisten, Lichtsignalgeber bzw. Warnleuchten. Diese Elemente verfügen über das CE-Zeichen und erfüllen somit die europäischen Normen



EN 13241-1. Die das Zaunfeld bildenden Elemente sind ein einheitliches Ganzes. Dank mehrerer Montagemöglichkeiten der Gitterzäune erhält man eine beständige und solide Halterung der Zaunfeld-Elemente, die eine Demontage der Felder durch unbefugte Personen unmöglich machen.

EINFACHE MONTAGE

Das Modulsystem aller Elemente der Industrie-Zaunfelder gewährleistet eine leichte Montage unabhängig von der Geländegestaltung.

Die montierbaren Gitterzäune sind eines der Montagesysteme WIŚNIEWSKI, die aus Pfosten und einem entsprechend angepassten Montagezubehör bestehen. Jede Jahreszeit – sogar der Winter – ist dazu geeignet, die Zauntore WIŚNIEWSKI zu montieren. Man sollte im Herbst lediglich ein Betonfundament ausführen und darin Stahlblech mit Anker einbetten lassen, an welche in der Winterzeit die Torkonstruktion befestigt wird.

Die Montage und die genaue Ausführung

der Fundamente wird dank der Anwendung von Montageschablonen in Form von Stahlblechen mit Ankern leicht gemacht. Alle Schiebetore werden werkseitig zusammengesetzt und an einer Prüfstation geprüft. Dank solch einem Verfahren ist die korrekte Montage des ganzen Tores im hohen Maße vereinfacht und die Montagezeit auf ein Minimum beschränkt.

PROFESSIONELLE SERVICEDIENST LEISTUNGEN

Unsere komplexen Servicedienstleistungen leisten wir überall in ganzem Land. Unser Fachpersonal bietet fachliche Servicedienstleistungen und guten technischen Support. Dank unserem Wissen und unseren Erfahrungen sind wir imstande, Ihnen professionelle Servicedienstleistungen anzubieten.

UMWELTSCHUTZ

WIŚNIEWSKI ist ein Unternehmen, dem der Umweltschutz am Herzen liegt. Beim

Produktionsverfahren sind wir darum bedacht, den Energie- und Wasserverbrauch zu optimieren; wir verfügen über eine ohne Abwasserkanäle ausgeführte Verzinkerei, eine staubfreie Lackierkabine sowie technisch fortschrittliche Anlagen für: die Produktion, den Korrosionsschutz sowie Anstricharbeiten. Darüber hinaus wenden wir umweltfreundliche Komponenten und Rohstoffe an.

NICHT NUR TORE

Tiefgründiges Wissen und Erfahrung sowie moderne Produktionslinien ermöglichen uns, unseren Kunden Produkte und professionelle Dienstleistungen von höchster Qualität auf allen Etappen der Investitionsrealisierung anzubieten. Unser Angebot umfasst u.a. unterschiedliche Typen von Industrie- und Garagetoren, Alufenster und -türen in unterschiedlichen Einbruchschutz- und Feuersicherheitsklassen und zwar: Fassaden, Türen und Fenster sowie komplexe Industrie- und Privat-Zaunsysteme.



**Die Firma WIŚNIEWSKI bedeutet
einen dauerhaften Korrosionsschutz.**



VORTEILE

BESTÄNDIGKEIT FÜR JAHRE

- Alle Elemente der Industriefence WIŚNIEWSKI werden den besten Korrosionsschutzverfahren, der Verzinkung und der Pulverlackierung, unterzogen.
- Die infolge des Eintauchens in flüssigem Zink einer vorerst chemisch gereinigten Konstruktion gewonnene Zinkschicht schützt die Elemente der Zäune WIŚNIEWSKI jahrelang vor Korrosion.



WIRKUNGSVOLLER SCHUTZ

- Die Verzinkung ist ein sowohl während der Herstellung wie auch der Nutzung wirtschaftliches Verfahren.
- Die Oberfläche der verzinkten Industriefence WIŚNIEWSKI bedarf jahrelang keines Wartungsaufwandes.
- Während der Nutzung muss man sich keine Sorgen um die Absicherung von Elementen mit Hilfe von teuren Hilfsmitteln, die bei üblichen Zäunen notwendig sind, machen.
- Der verzinkte Stahl wird wiederverwertet und verunreinigt bzw. belastet die Umwelt nicht.



DAS DUPLEX-SYSTEM - DOPPELSCHUTZ

- Die Verbindung der Eigenschaften einer Zink- und Lackschicht ermöglicht im hohen Maße die Verlängerung der Nutzdauer der Zäune WIŚNIEWSKI.
- Unabhängig von der Witterung können wir die ganze Zeit sicher gehen, dass die Ästhetik der Industriefence WIŚNIEWSKI bestehen bleibt.
- Die Anwendung der RAL-Farbenpalette ermöglicht die Wahl der entsprechenden Farbe der Polyester-Schutzschicht.

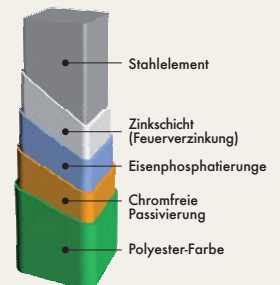

BEWÄHRT UNTER ALLEN BEDINGUNGEN

- Das Verzinkungsverfahren WIŚNIEWSKI stimmt mit der europäischen Norm PN-EN ISO 1461, die eine entsprechende Qualität der verzinkten Produkte sicher stellt, überein.
- Die Zinkschicht ist beständig gegen hohe und niedrige Temperaturen sowie UV-Strahlung. Dank dieser Eigenschaften gewährleistet sie einen optimalen Korrosionsschutz der Stahloberflächen.



INDUSTRIEZÄUNE WIŚNIEWSKI



**Das komplexe System der Industriezäune WIŚNIEWSKI
bedeutet Funktionalität, Sicherheit und Ästhetik.**



VORTEILE

SYSTEMLÖSUNGEN

- Das System besteht aus Schiebe- und Zweiflügeltoren, Pforten sowie aus Gitterzäunen, Industrie-Zaunfeldern mit Füllung in Form von geschlossenen Profilen, Pfosten und Montagezubehör.
- Der Modulaufbau ermöglicht eine beliebige Zusammenstellung der Zaunelemente, indem man sie an die Anforderungen des Objektes und die Geländegestaltung anpasst.



MODERNE KONSTRUKTIONSLÖSUNGEN

- Bei der Herstellung der Industriezaun-Systeme WIŚNIEWSKI werden die besten Materialien angewendet und moderne Produktionslinien genutzt.
- Alle Produkte werden genau geprüft und getestet.
- Beim Entwurf der Zäune wird moderne Computertechnik, die sich auf der Methode der finiten Elemente FEM stützt, angewendet, was uns ermöglicht, sich mit der Funktionstüchtigkeit des Produktes unter verschiedenen Bedingungen vor der Entstehung des Prototypen vertraut zu machen.

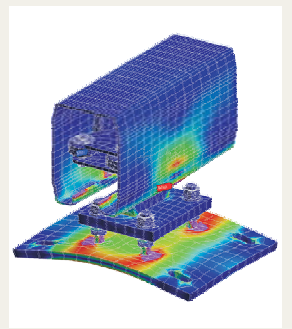

SICHERHEITSGARANTIE

- Die Industriezäune WIŚNIEWSKI gewährleisten in jeder Situation das höchste Sicherheitsniveau.
- Alle Produktionsverfahren, angefangen von der Stahlvorbereitung, über Pressschweißen und Schweißen, bis zum Verzinken und Anstreichen unterliegen strengen Prüfkontrollen, somit erhalten wir Produkte von Höchstqualität.
- Die Produkte WIŚNIEWSKI erfüllen Anforderungen des professionellen Industriebaus, darüber hinaus bestätigt das CE-Zeichen deren Nutzsicherheit.



EIN HERSTELLER – KOMPLEXE DIENSTLEISTUNGEN

- Das komplexe Angebot der Industriezäune WIŚNIEWSKI ist gleichbedeutend mit der Möglichkeit, alle Systemelemente an einer Verkaufsstelle zu erhalten.
- Die Produkte sind in den Netzverkaufsstellen im In- und Ausland erhältlich.
- Wir bieten Ihnen ausserdem professionelle Unterstützung während verschiedener Phasen der Investitionsrealisierung, angefangen bei der Entwurfserstellung bis zum nach dem Erwerb der Produkte erfolgenden Kundendienst, an.
- Unser Fachpersonal gewährleistet eine fachliche Serviceleistung und guten technischen Support.



FREITRAGENDE SCHIEBETORE



**Freitragende Schiebetore WIŚNIEWSKI
garantieren einen störungsfreien und funktionstüchtigen Betrieb.**



VORTEILE

QUALITÄT UND SICHERHEIT

- Da alle Torelemente mit größter Genauigkeit hergestellt werden, zeichnen sich die Schiebetore WIŚNIOWSKI durch ihre Höchstqualität aus.
- Sichere Nutzung der Schiebetore wird u.a. durch einen Überlastungsschalter, Fotozellen, eine Sicherheitsleiste bzw. Warnsignalleuchte gewährleistet.
- Die Automatiksysteme können mit anderen Sicherheitssystemen, z.B. dem Brandschutzsystem, vollständig kompatibel sein.



LÖSUNGEN FÜR ANSPRUCHSVOLLE KUNDEN

- Die solide Konstruktion und die massive Struktur dieser Tore ermöglicht das Absperren wirklich großer Einfahrten. Mit Hilfe eines Schiebetores können Sie eine Einfahrt mit einer Lichtweite von 18 Metern absperren, sollten Sie zwei zusammenlaufende Schiebetore anwenden, kann eine Durchfahrtsweite von bis zu 24 Metern abgesperrt werden.
- Die Industrie-Schiebetore WIŚNIOWSKI werden längs der Umzäunung geführt. Ihre Montage und Funktionstüchtigkeit erfordert seitlich der Einfahrt entsprechenden Freiraum für eine ungehinderte Verschiebung des Tores.



ZUVERLÄSSIGE FUNKTIONSTÜCHTIGKEIT

- Die freitragenden Industrie-Schiebetore werden wie Ausleger mehrere Zentimeter über dem Boden aufgehängt. Somit befinden sich in deren Durchfahrtsbreite keine Hindernisse und die Tore sind unabhängig von der Jahreszeit funktionstüchtig.
- Lagerrollen gewährleisten fließende Flügelbewegungen.
- Der Antrieb wird entsprechend der Torgröße und der Nutzungsbedingungen ausgewählt, was eine dauerhafte und funktionstüchtige Nutzung gewährleistet.

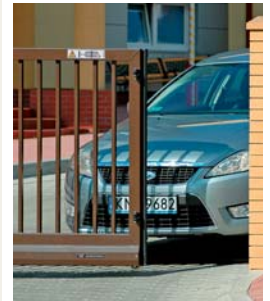

EFFIZIENTE LOGISTIKDIENSTLEISTUNGEN

- Dank der effizienten und sicheren Logistikdienstleistungen ist es möglich, dass der Kunde auch sehr schwere Tore im Idealzustand erhält.
- Die Produkte werden entsprechend abgesichert und für den Transport vorbereitet, indem sie in Folie gepackt und mit Schutzdecken, die die am meisten durch Beschädigungen gefährdete Stellen absichern, ausgestattet werden.
- Spezielle, an grossformatigen Toren befestigte Transporthaken ermöglichen sichere und vollständig kontrollierbare Be- und Entladung.

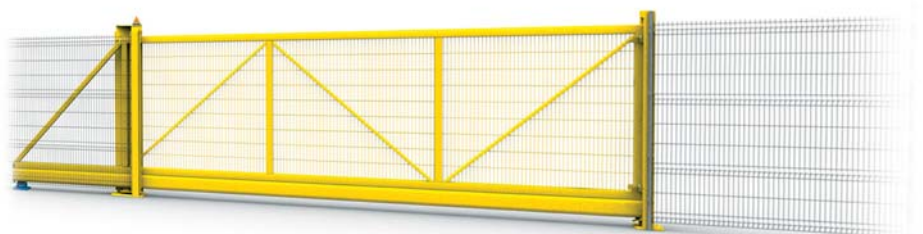

FREITRAGENDE SCHIEBETORE - ARTEN



SCHIEBETORE PI 200



Manuelle Tore



Tore mit Antrieb

Freitragende Schiebetore PI 200 sind für das Absperrn von Einfahrten mit einer Durchfahrtsweite von bis zu 16 m bestimmt. Sollten zwei zusammenlaufende Tore (2 x 12m) angewendet werden, kann die Durchfahrtsweite bis zu 24 m betragen.

Charakteristische Merkmale:

- Führungsprofil 200 x 155 mm,
- dreifacher Führungsrahmen im manuellen Tor,
- zweifacher Absperrpfosten, ausgestattet mit einem Greifer,
- hintere Stütze, stabilisiert den aufgesperrten Flügel,
- Tor mit Antrieb im Pfosten,
- mögliche Ausführung mit Aussenantrieb.

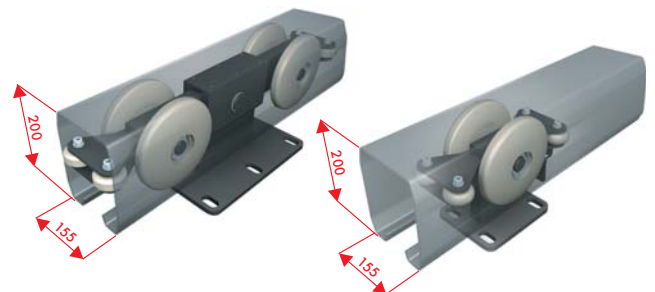

SCHIEBETORE PI 130



Freitragende Schiebetore PI 130 sind für das Absperrn von Einfahrten mit einer Durchfahrtsweite von bis zu 9 m bestimmt. Sollten zwei zusammenlaufende Tore (2 x 8 m) angewendet werden, kann die Durchfahrtsweite bis zu 16 m betragen.

Charakteristische Merkmale:

- Führungsprofil 130 x 115 mm,
- zweifacher Führungsrahmen,
- zweifacher Absperrpfosten, ausgestattet mit einem Greifer,
- hintere Stütze, stabilisiert den aufgesperrten Flügel (abhängig von der Torbreite),
- Tor mit Antrieb im Pfosten mit einem Deckelverschluß,
- mögliche Ausführung mit Aussenantrieb oder mit Antrieb im niedrigen Pfosten.

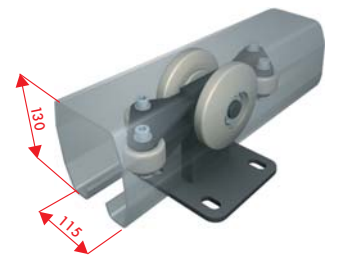

SCHIEBETORE PI 95

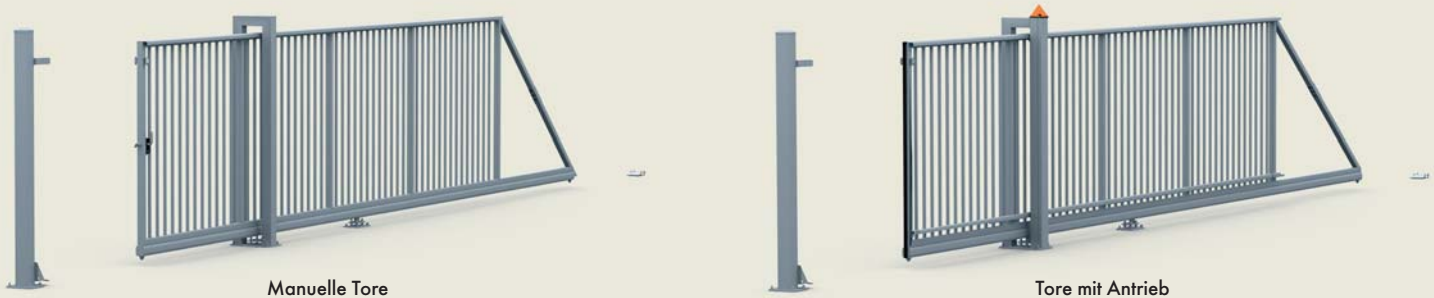

Freitragende Schiebetore PI 95 sind für das Absperrn von Einfahrten mit einer Durchfahrtsweite von bis zu 7 m bestimmt. Sollten zwei zusammenlaufende Tore (2 x 6 m) angewendet werden, kann die Durchfahrtsweite bis zu 12 m betragen.

Charakteristische Merkmale:

- Führungsprofil 95 x 85 mm,
- zweifacher Führungsrahmen im manuellen Tor,
- einzelner Absperrpfosten, ausgestattet mit einem Greifer,
- hintere Stütze, stabilisiert den aufgesperrten Flügel (abhängig von der Torbreite),
- Tor mit Antrieb im Pfosten mit einem Deckelverschluß,
- mögliche Ausführung mit Aussenantrieb.

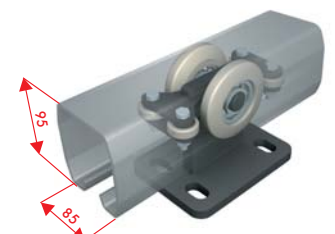

FREITRAGENDE SCHIEBETORE – MUSTER, FARBEN



Unterschiedliche Füllungen der Schiebetore erlauben es, eine einheitliche Umzäunung zu gestalten.

TORE - MUSTER

Beispiele für Füllungen freitragender Schiebetore



Schiebetore PI 200 mit Füllung in Form eines geschlossenen Profils 25 x 25mm, an die Konstruktion geschweißt
– Sicht von der Seite des Anwesens

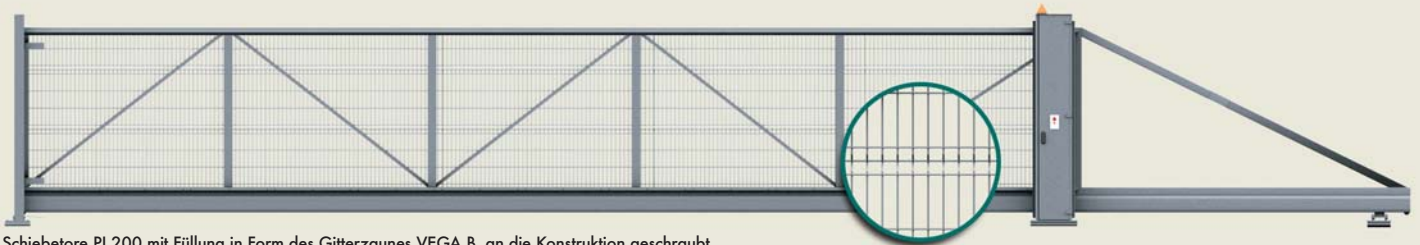

Schiebetore PI 200 mit Füllung in Form des Gitterzaunes VEGA B, an die Konstruktion geschraubt
– Sicht von der Seite des Anwesens

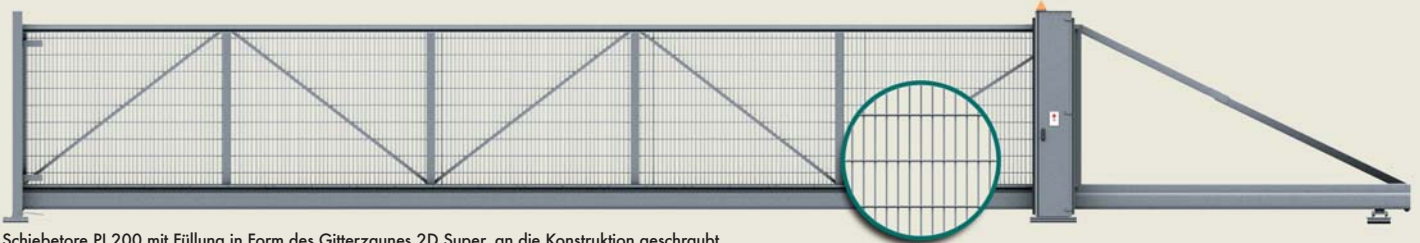

Schiebetore PI 200 mit Füllung in Form des Gitterzaunes 2D Super, an die Konstruktion geschraubt
– Sicht von der Seite des Anwesens

FARBENZUSAMMENSTELLUNG

Standardfarben der freitragenden Schiebetore



Blau, RAL 5010



Grün, RAL 6005



Grafit, RAL 7016



Grau, RAL 7030



Weiß, RAL 9016

Die freitragenden Schiebetore sind auch in anderen Farben der RAL-Palette erhältlich.



Die im Material vorgestellten Farben und Glanzstufen sollten lediglich der Anschauung dienen.

FREITRAGENDE SCHIEBETORE - AUSSTATTUNG



Die Schiebetore WIŚNIEWSKI werden in Übereinstimmung mit dem ISO 9001-System und den geltenden Normen hergestellt.



TECHNISCHE BESCHREIBUNG



Scharfkantiger Abschluss

in Gestalt eines Stahlkamms kann man auf der oberen Kante des Torflügels montieren.

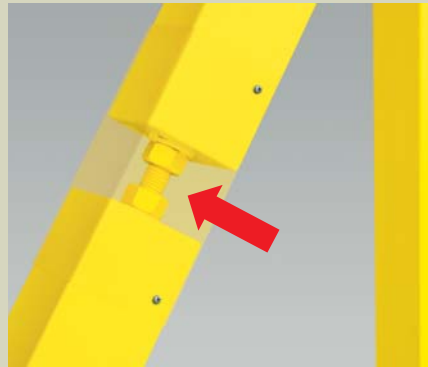

Das Regulierungselement

ermöglicht bei der Montage ein zusätzliches Nivellieren des Flügels gegenüber dem Boden und während der Nutzung eine Korrektur dessen Lage.



Das Schloß im manuellen Tor

ist eine sichere und dauerhafte Absperrvorrichtung des von Hand zu öffnenden Tores. Es wird im Alu-Gehäuse angebracht.



Fotozellen

wenn auf den Torpfosten angebracht - sollte sich in der Durchfahrtsweite ein Hindernis befinden, wird der Infrarot-Strahl unterbrochen, was das Stoppen und Zurückfahren des Flügels zufolge hat.



Sichere Steuerung der Tore

mit Hilfe eines Schlüsselschalters, der mit einem Sicherheitsschalter ausgerüstet ist - dreht man den Schlüssel um, wird das Tor geöffnet bzw. geschlossen, betätigt man den Sicherheitsschalter, wird die Bewegung des Flügels sofort gestoppt.



Der Antrieb im Pfosten

ist vor mechanischen Beschädigungen, ungünstiger Witterung sowie vor dem Zutritt unbefugter Personen abgesichert.



Die Sicherheitsleiste

ist für das Anhalten und Zurückfahren des Tores beim Auffahren auf ein Hindernis verantwortlich. Sie wird an der Flügelfrontseite, auf dem Führungsrahmen oder am Torende montiert.



Das Induktionssystem

sendet den durch den Druck auf die Sicherheitsleiste erzeugten Impuls von dem Torflügel zur Steuerung.

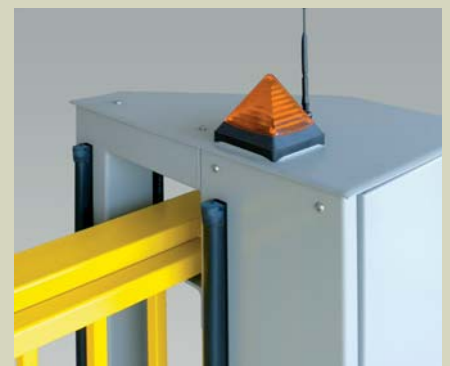

Die Sicherheitsleiste und Warnleuchte

befinden sich auf dem Pfosten. Die Sicherheitsleisten reagieren auf Druck, die Warnleuchte informiert über Flügelbewegungen bei jeder Betätigung des Tores.



**Die Flügelgatter WIŚNIEWSKI sind
eine neue Auffassung von traditionellen Lösungen.**



VORTEILE

ZAHLEICHIGE MÖGLICHKEITEN

- Flügeltore und Pforten bieten eine universelle Lösung mit solider Konstruktion, die in verschiedenen Ausmassen, als einflügelige bzw. zweiflügelige Ausführung erhältlich ist, an.
- Die Tor- und Pfortenflügel können sowohl mit Gitterzäunen VEGA B und VEGA 2D Super wie auch geschlossenen Profilen gefüllt sein, was die Gestaltung einer einheitlichen Umzäunung ermöglicht.
- Abhängig von eigenen Bedürfnissen kann man die Flügeltore mit einem mit Hilfe eines kabellosen Senders gesteuerten Antrieb bzw. mit einer "Totmann"-Einrichtung ausstatten.



PRAKTISCH UND FUNKTIONELL

- Die bewährte Konstruktion der Flügeltore und Pforten gewährleistet unter allen Bedingungen einen funktionstüchtigen Betrieb und ermöglicht gleichzeitig ein wirkungsvolles Absperren des Geländes.
- Unterschiedliche Aufteilungsmöglichkeiten der Flügel ermöglichen eine maximale Funktionstüchtigkeit der Flügeltore.
- Die mit Hilfe von einstellbaren Scharnieren an Pfosten montierten Flügel machen es möglich, das Tor in einem Winkel von bis zu 180° zu öffnen.



ZUVERLÄSSIGE FUNKTIONSTÜCHTIGKEIT

- Die Flügeltore und Pforten WIŚNIEWSKI werden mit größter Sorgfalt um jedes Detail hergestellt. Auf diese Weise entstehen Produkte von Höchstqualität.
- Die fließenden Bewegungen der Flügeltore werden durch den Antrieb, der an die Breite und das Gewicht des Flügels sowie an die Nutzintensität des Tores angepasst wird, gewährleistet. Das Unternehmen WIŚNIEWSKI bietet Antriebe von Höchstqualität, die eine bequeme Bedienung und jahrelange Nutzung gewährleisten, an.



HÖCHSTES SICHERHEITSNIVEAU

- Das CE-Zeichen bestätigt den sicheren Betrieb der Flügeltore und Pforten unter allen Bedingungen.
- Flügeltore mit Antrieb sind standardmässig mit einem Überlastungsschalter, Fotozellen und einer Warnleuchte, die einerseits sicheren Schutz geben und andererseits den Nutzstandard des Tores erhöhen, ausgestattet.
- Das Schloss oder der vertikale Riegel sind ein einfaches Absperresystem der manuellen Tore.



FLÜGELTÖRE UND PFORTEN – MUSTER, FARBEN



**Industrietore und -Pforten WIŚNIEWSKI
sind an die Bedürfnisse der Kunden angepasst.**



TORE - MUSTER

Beispiele für Füllungen der **Flügel** und **Pforten**



Zweiflügeltore mit Füllung in Form eines geschlossenen Profils 25 x 25mm, an die Konstruktion geschweißt

Pforten mit Füllung in Form eines geschlossenen Profils 25 x 25mm, an die Konstruktion geschweißt

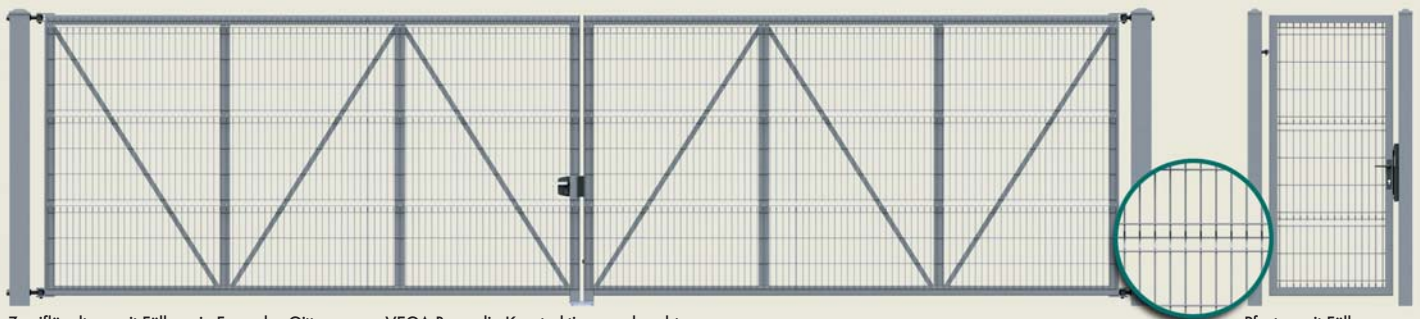

Zweiflügeltore mit Füllung in Form des Gitterzaunes VEGA B, an die Konstruktion geschraubt

Pforten mit Füllung in Form des Gitterzaunes VEGA B, an die Konstruktion geschraubt

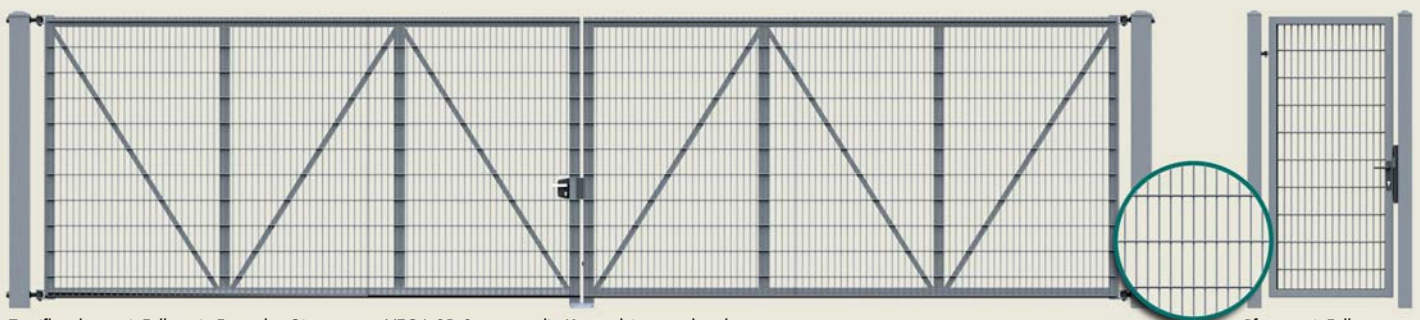

Zweiflügeltore mit Füllung in Form des Gitterzaunes VEGA 2D Super, an die Konstruktion geschraubt

Pforten mit Füllung in Form des Gitterzaunes VEGA 2D Super, an die Konstruktion geschraubt

FARBENZUSAMMENSTELLUNG

Standardfarben der Flügel

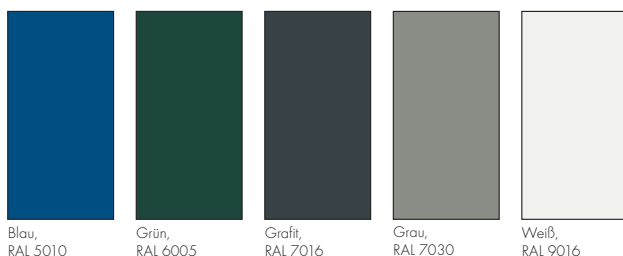

Die im Material vorgestellten Farben und Glanzstufen sollten lediglich der Anschauung dienen.

Die Flügel



FLÜGELTÖRE - AUSSTATTUNG



**Die Flügeltore WIŚNIEWSKI- Höchstqualität
und zuverlässige Funktionstüchtigkeit.**



TECHNISCHE BESCHREIBUNG



Der Greifer

der vor einem zufälligen, selbsttätig erfolgenden Schließen des leicht geöffneten Flügels des manuellen Tores, z.B. infolge eines starken Windstosses - schützt, wird hinter dem Tor montiert und hält den Flügel in offener Position aufrecht.

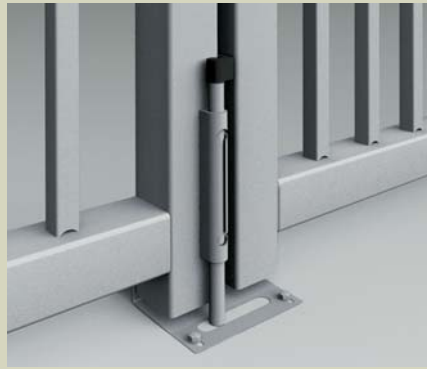

Der Riegel

im manuellen Tor bildet eine Flügelsperre, die auf dem Fundament angebracht wird.



Das Schloss im manuellen Tor

ist eine sichere und dauerhafte Absperrvorrichtung des von Hand zu öffnenden Tores. Es wird im Alu-Gehäuse angebracht.



Scharfkantiger Abschluss

in Gestalt eines Stahlkamms kann man auf der oberen Kante des Torflügels montieren.

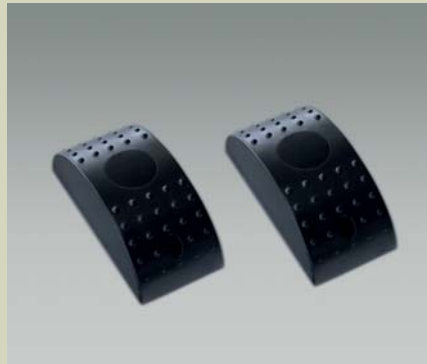

Fotозellen

werden auf den Torpfosten angebracht - sollte sich in der Durchfahrtsweite ein Hindernis befinden, wird der Infrarot-Strahl unterbrochen, was das Stoppen und Zurückfahren des Flügels zufolge hat.



Der Elektroriegel

ist die Absicherung des Antriebes bei Toren mit einem Flügel größer als 3,5 m.

SCHARNIERE - ARTEN



- Tore mit einer Breite von bis zu 6 m in der Durchfahrtsweite
- Torbewegungen im Bereich von 90°



- Tore mit einer Breite von mehr als 6 m in der Durchfahrtsweite
- Torbewegungen im Bereich von 90°



- auf Sonderbestellung in Flügeltoren
- Torbewegungen im Bereich von 180°



**Industriezäune WIŚNIEWSKI- höchste
Funktionstüchtigkeit unter allen Bedingungen.**

TECHNISCHE BESCHREIBUNG



Das in der Oberfläche eingebettete Schloss

- eine traditionelle Absperrmethode für Pforten, im Flügelrahmen befestigt.



Das Zusatzschloss

- ein Verschlussmechanismus im Alu-Gehäuse, mit Profilzylinder, auch in der Ausführung mit elektrischem Türöffner.



Das Schloss mit elektrischem Türöffner

- Systemelement der Zugangskontrolle - dient zur ferngesteuerten Entsperrung der geschlossenen Pforte.



Einstellbare Scharniere

werden direkt auf Torpfosten montiert - sie sichern eine genaue Einstellung der Pforte zum Pfosten.



Scharniere auf Montageplatte

ermöglichen die Montage der Pforte an schon bestehende Stahl- oder Betonpfosten.



Scharniere im U-Profil

am Pfosten montiert - ermöglichen die Montage der Pforte an Stahl- oder Betonpfosten.

AUSSTATTUNGSMÖGLICHKEITEN

ZUGANGSKONTROLLE

Die Anwendung eines elektromagnetischen Schlosses mit Speicher gewährleistet eine komfortable Nutzung der Pforten. Den Schlossschalter kann man an einer beliebigen Stelle im Raum anbringen. Beim Verlassen der Innenräume braucht man lediglich die den elektrischen Türöffner entsperrende Taste zu drücken.

Nachdem man das Anwesen verlassen hat, wird die Pforte automatisch gesperrt. Die Haussprechanlage bzw. Video-Haussprechanlage, die man auf dem Pfortenpfosten montieren kann, kann ein zusätzliches Element der Zugangskontrolle bilden. Der Codeschloss ermöglicht es, die Pforte nach der Eingabe eines persönlichen Zugangscodes aufzusperren.

Das System der Zugangskontrolle der Industripforten **WIŚNIEWSKI** gewährleistet dank dem Modulausbausystem: Flexibilität, Sicherheit, Komfort und einfache Handhabung.



GITTERZÄUNEN



Gitterzäunen WIŚNIEWSKI sind eine moderne und solide Geländeabsicherung.



VORTEILE

MODERNE TECHNOLOGIE

- Das System der Gitterzäune WIŚNIEWSKI ist eine ideale Lösung überall dort, wo Beständigkeit, hohe Qualität und Sicherheit von größter Bedeutung sind.
- Die Herstellung der Gitterzäune erfolgt auf computergesteuerten, modernen Produktionslinien, wo jede Produktionsphase ständig kontrolliert wird.
- Infolge solch eines Verfahrens erhalten wir ein präzise angefertigtes Produkt von Höchstqualität, das montagefertig ist.

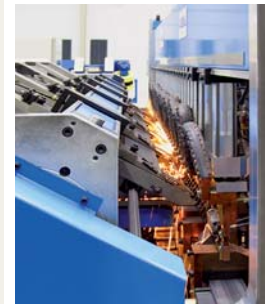

UNIVERSELLE LÖSUNGEN

- Aufgrund ihrer Funktionalität, ästhetischer Ausführung und der Parameter bewähren sich die Zaunsysteme aus Gittermatten WIŚNIEWSKI unter allen Bedingungen. Diese Produkte lassen sich sowohl im Wohn- wie auch im Industriebau anwenden.
- Die Gitterzäune WIŚNIEWSKI sind steif und dauerhaft, sie eignen sich als Umzäunungen von Industrie- wie auch gemeinnützigen Objekten. Dank den speziellen Pfosten für die Montage von zusätzlichen Absicherungen (z.B. Stacheldraht) können diese Zaunfelder in Objekten mit begrenztem Zugang oder Truppenübungsplätzen angewendet werden.

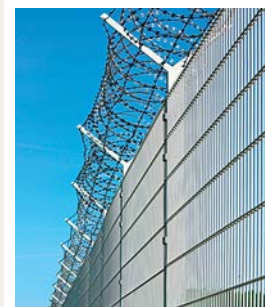

AN BEDÜRFNISSE ANGEPAST

- Das Unternehmen WIŚNIEWSKI bietet ein breites Angebot an Gitterzäunen, die sich in der Breite der Stäbe und der Maschengröße unterscheiden, mit oder ohne Sicken, an.
- Die Zaunfelder werden zwischen den Pfosten als Sektionen und als Füllungen der Schiebe-, Flügeltore und Pforten montiert.
- Der Modulaufbau der Gitterzäune ermöglicht eine beliebige Zusammenstellung der Zaunelemente, indem man sie an die Anforderungen des Objektes und die Geländegestaltung anpasst.



LEICHTE UND SCHNELLE MONTAGE

- Die Zaunsysteme aus Gittermatten WIŚNIEWSKI sind so entworfen worden, um eine leichte und schnelle Montage, die nicht viel Zeit und viele Personen in Anspruch nimmt, zu ermöglichen.
- Die Montage der Gitterzäune an Pfosten erfolgt unter Anwendung speziellen Zubehörs, das mit Hilfe von rostfreien Schrauben miteinander verbunden wird. Diese Schrauben machen eine Demontage der Felder durch unbefugte Personen unmöglich und erlauben gleichzeitig, die montierten Elemente entsprechend einzustellen.





TECHNISCHE BESCHREIBUNG

UNIVERSELLE LÖSUNGEN

Die Gitterzäune **VEGA B** und **VEGA B Light** mit Sicken sind Bestandteil des Zaunfeld-Systems aus Gittermatten.

Die Gitterzäune können auf vier Pfostenarten montiert werden: **Gamma** – eigenbetriebliche, patentierte Lösung, die von dem Unternehmen WISNIEWSKI erarbeitet worden ist, sowie **Alfa**, **Beta** und **Omega**. Der Gitterzaun VEGA B wird aus pressgeschweißten Stahlstäben mit einem Durchmesser von 5 mm und der Gitterzaun VEGA B Light aus Stäben mit einem Durchmesser von 4 mm hergestellt.

Sie finden beim Umzäunen von Parkgelände, gemeinnützigen Gebäuden, Supermärkten, Fabriken, Sportobjekten und Privatanwesen breite Anwendung.

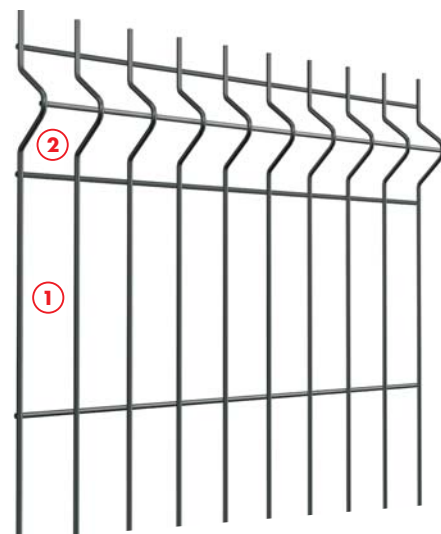



MONTAGESYSTEME



Das System Beta Safe

Pfostenquerschnitt 60x40 [mm]. Der Pfosten ist mit Öffnungen für eine einfache Montage ausgestattet. Der Pfosten ist mit einer Kunststoff-Schutzkappe ausgestattet. Die Abrissmutter verbleibt nach der Montage unsichtbar im der Pfostenöffnung.

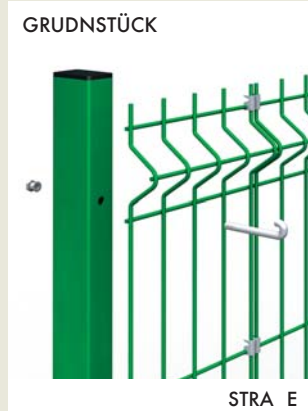

Das System BETA

auf Pfosten mit einem Querschnitt von 60 x 40 mm mit Montageöffnungen. Die Montage der Gitterzäune erfolgt mit Hilfe von Hakenschrauben und reißbaren Muttern. Bei der Verbindung der Gitterzäune außerhalb des Pfostens werden Nippel angewendet.



Das System GAMMA

auf Doppel-T-Profil-Pfosten mit einem Querschnitt von 65 x 42 mm mit Montageöffnungen. Die Pfosten werden aus Doppel-Stahlblech angefertigt. Dank der speziellen Form des Pfostens sind die Halterungen auf der Aussenseite des Pfostens nicht sichtbar.

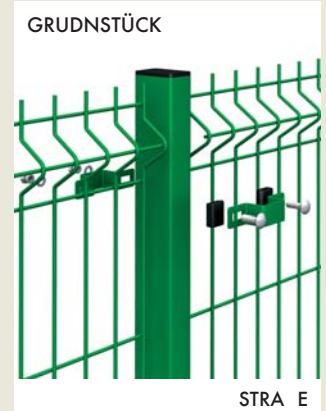

Das System OMEGA

auf Pfosten mit einem Querschnitt von 60 x 40 mm. Die Montage der Elemente an den Seiten des Pfostens erfolgt mit Hilfe von zweiteiligen Schellen, die mit Hilfe von rostfreien Schrauben mit reißbaren Muttern miteinander verbunden werden.

Zusammenstellung der Höhen
VEGA B, VEGA B Light

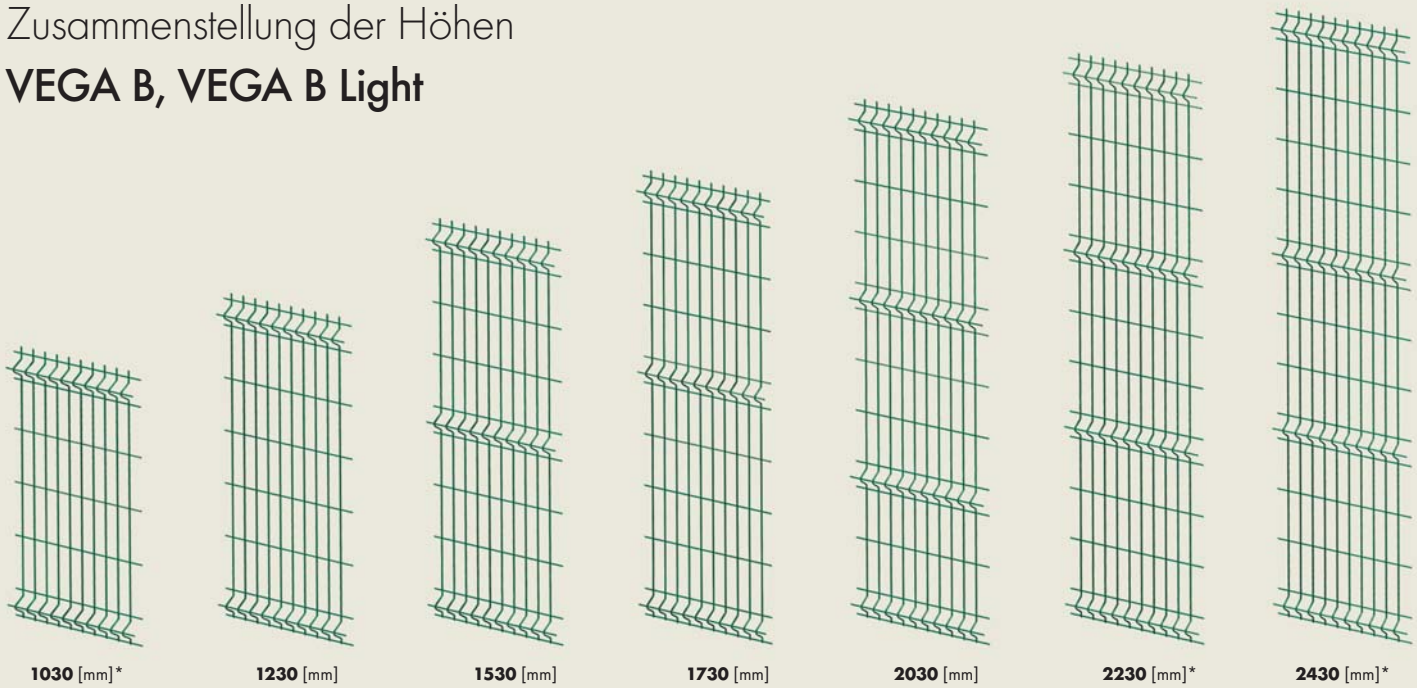

* betrifft nicht die Gitterzäune VEGA B Light

Art des Gitterzaunes	Durchmesser der Stäbe [mm]	Grosse Maschen ① [mm]	Kleine Maschen ② [mm]	Breite des Gitterzaunes [mm]	Korrosionsschutz	Farben
VEGA B	5	50 x 200	50 x 50	2500	<ul style="list-style-type: none"> ■ Verzinkung ■ Verzinkung + Polyesterschicht 	<ul style="list-style-type: none"> ■ Standardfarben ■ andere Farben der RAL-Palette
VEGA B Light	4					

① - grosse Maschen, ② - kleine Maschen



TECHNISCHE BESCHREIBUNG

MAXIMALE STEIFHEIT UND FESTIGKEIT

Die Gitterzäune **VEGA 2D** sind aus pressgeschweißten Stahlstäben mit einem Durchmesser des horizontalen Stabes (Doppelstab) von 6 mm und einem Durchmesser des vertikalen Stabes von 5 mm angefertigt.

Die Gitterzäune **VEGA 2D Super** sind aus pressgeschweißten Stahlstäben mit einem Durchmesser des horizontalen Stabes (Doppelstab) von 8 mm und einem Durchmesser des vertikalen Stabes von 6 mm angefertigt.

Die Zaunsysteme aus Gittermatten VEGA 2D und VEGA 2D Super finden als Abschirmung von Parkgelände, gemeinnützigen Gebäuden, Supermärkten, Fabriken, Flughäfen, Armee- und Sportobjekten breite Anwendung.

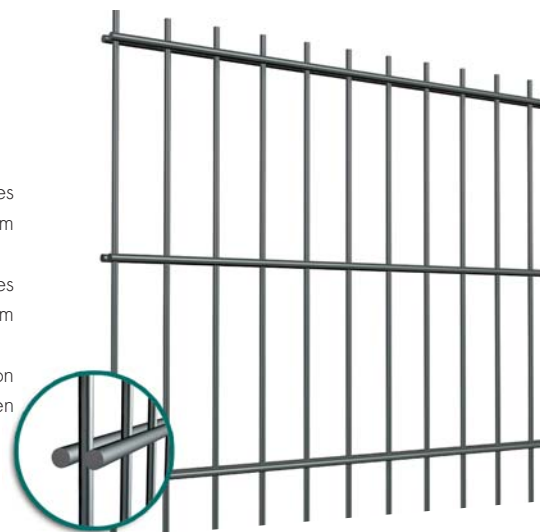



MONTAGESYSTEME



auf Pfole mit einem Querschnitt von 60 x 40 mm. Die Gitterzäune werden auf Montagehalterungen, die sich unter jeder Reihe der horizontalen Doppelstäbe (Typ 2D-I) befinden, aufgehängt, oder - mit geringerer Anzahl der Halterungen (Typ 2D-S), mit Hilfe von Druckplatten montiert.



auf Pfole mit einem Querschnitt von 60 x 40 mm. Die Gitterzäune werden auf Montagehalterungen, die sich unter jeder Reihe der horizontalen Doppelstäbe befinden und mit Hilfe von Druckleisten montiert werden, aufgehängt.



auf Pfole mit einem Querschnitt von 60 x 40 mm. Die Montage der Elemente an den Seiten des Pfoles erfolgt mit Hilfe von zweiteiligen, rechteckigen Schellen, die mit Hilfe von rostfreien Schrauben mit reißbaren Muttern miteinander verbunden werden.

Zusammenstellung der Höhen VEGA 2D, VEGA 2D Super

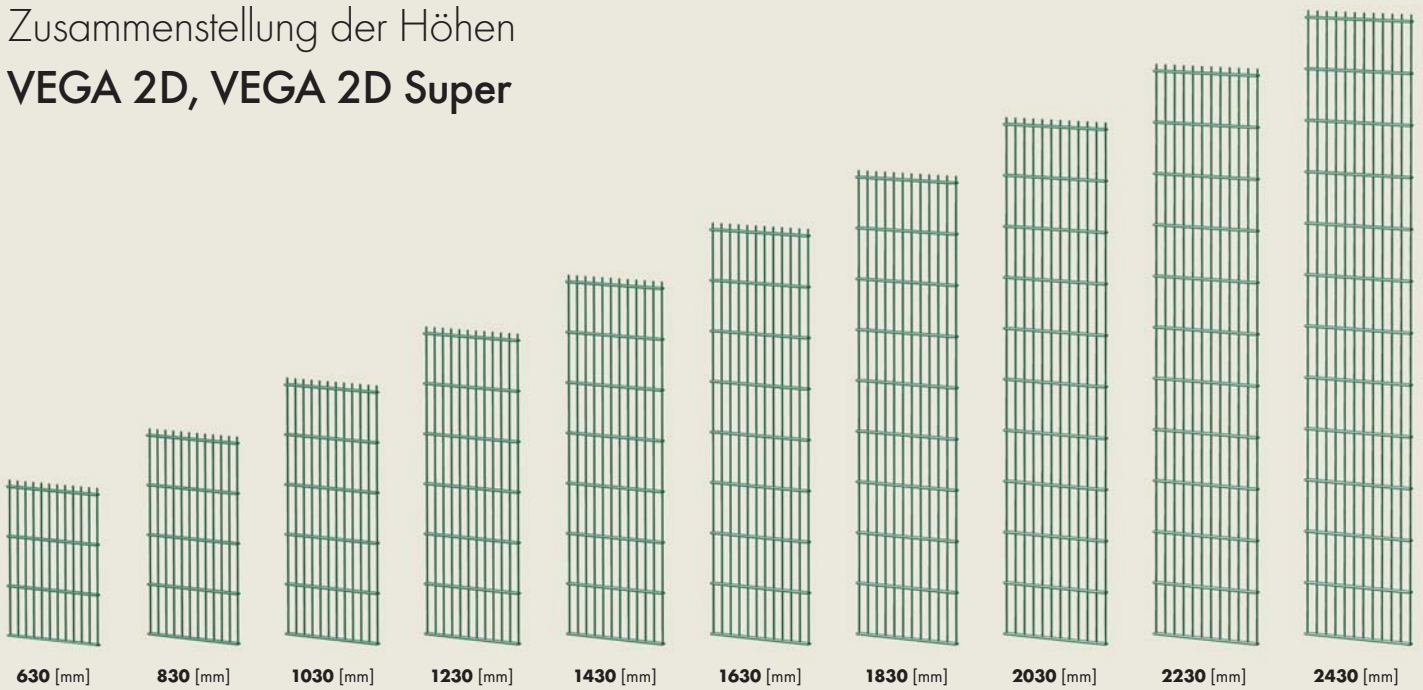

Art des Gitterzaunes	Durchmesser des Waagerechten Drahtes [mm]	Durchmesser des Senkrechten Drahtes [mm]	Maschenweite [mm]	Breite des Gitterzaunes [mm]	Korrosionsschutz	Farben
VEGA 2D	2 x 6	5	50 x 200	2500	<ul style="list-style-type: none"> ▪ Verzinkung ▪ Verzinkung + Polylesterschicht 	<ul style="list-style-type: none"> ▪ Standardfarben ▪ andere Farben der RAL-Palette
VEGA 2D Super	2 x 8	6				



**Professionelles System spezialisierter
Sportzäune WIŚNIEWSKI.**



VORTEILE

ANPASSUNG AN DIE STANDARDS

- Alle Versionen der Sportzäune werden anhand eines individuellen Entwurfs und für Bedürfnisse des gegebenen Objektes ausgeführt und in Übereinstimmung mit technischen Anforderungen im Bereich solch eines Investitionstyps bearbeitet.
- Sie sind an die Anforderungen eines jeden Investors angepasst: angefangen bei Gemeindefußballplätzen, die im Rahmen des ORLIK-Programms errichtet werden, über Fußballstadien, bis hin zu Leichtathletik- bzw. multifunktionalen Stadien.



KOMPLEXES SYSTEM

- Das System der Sportzäune umfasst Gitterzäune, Schiebe- und Flügeltore, Pforten sowie hohe, an die Montage von Ballfangeinrichtungen angepasste Pfosten. Solche Maßnahmen ermöglichen eine komplexe und sichere Absicherung des Objektes.
- Mit dem System VEGA Sport ist eine Umzäunungskonstruktion von bis zu 6 Metern möglich. Dank Gitterzäunen mit größeren Maschen schränken die Umzäunungen die Sicht nicht ein.
- Der Modulaufbau gewährleistet eine leichte Montage und beliebige Zusammenstellung der einzelnen Zaunfelder.



VIelfÄLTIGKEIT UND ÄSTHETISCHE AUSFÜHRUNG

- Die Sportzäune WIŚNIEWSKI werden auf solch eine Weise entworfen, um einen integralen Bestandteil des Sportobjektes auszumachen, gleichzeitig sollten sie aber keinen bedeutenden Einfluss auf die Umgebung haben.
- Unabhängig von der Anwendung leichter Gitterzäune bzw. schwerer Zaunfelder, verliert der Zaun nichts von seiner Ästhetik.
- Die freie Farbenwahl einzelner Zaunelemente ermöglicht eine ideale Anpassung des Zaunes an das Konzept des gegebenen Objektes, die Idee des Entwurfsers oder des Investors.



GESCHÜTZTE ZUSCHAUERTRIBÜNEN UND GESCHÜTZTER SPORTPLATZ

- Sportzäune sind an die Absicherung von für Sport, Show- und kommerziellen Veranstaltungen bestimmten Objekten angepasst.
- Einen optimalen Schutz gewährleisten mit Sicherheitsleisten, Fotozellen bzw. Warnleuchten ausgestattete Tore.
- Die Anwendung von Antipanikbeschlägen in den Flügeltoren und Pforten beeinflusst im hohen Maße die Effizienz von Rettungsaktionen und optimiert Rettungsmaßnahmen im Falle der Evakuierung von Menschen.

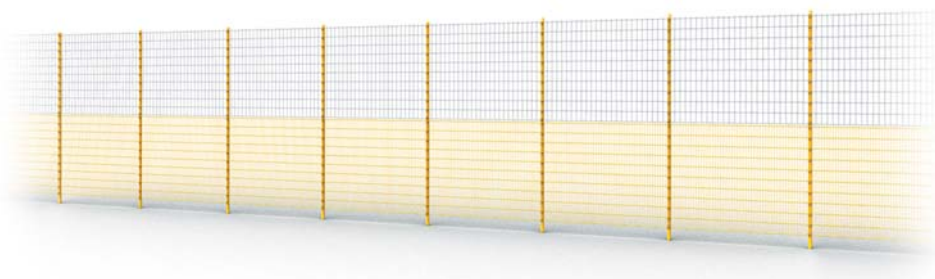



**Das System VEGA Sport
maximale Höhe ohne Einschränkung der Sicht.**



GITTERZÄUNE - ARTEN



VEGA 2D / VEGA 2D Super

Gitterzäune punktuell aus Stahlstäben geschweißt mit Maschengröße von 50 x 200 mm.

VEGA 2D - Durchmesser des horizontalen Stabes 2 x 6 mm und des vertikalen Stabes 5 mm.

VEGA 2D Super - Durchmesser des horizontalen Stabes 2 x 8 mm und des vertikalen Stabes 6 mm.

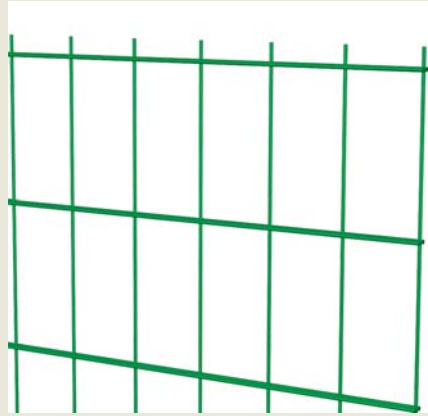

VEGA 2D Super Sport

Gitterzäune punktuell aus Stahlstäben geschweißt mit Maschengröße von 100 x 200 mm.

VEGA 2D Super Sport - Durchmesser des horizontalen Stabes 2 x 8 mm und des vertikalen Stabes 6 mm.

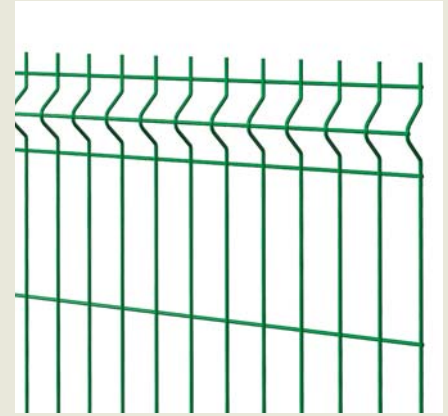

Vega B

Gitterzaun punktuell aus Stahlstäben geschweißt mit einem Durchmesser des Stabes von 5 mm und der Größe der einfachen Maschen 50 x 200 mm sowie der kleinen Maschen 50 x 50 mm.



STRAÙE

ANWESEN

Das System ALFA S

auf Pfosten mit einem an die Höhe angepassten Querschnitt. Die Gitterzäune werden auf Montagehalterungen, die sich unter jeder Reihe der horizontalen Doppelstäbe befinden und mit Hilfe von Druckplatten montiert werden, aufgehängt.

PROFESSIONELLE LÖSUNGEN

Die Systeme der Sportzäune WIŚNIEWSKI werden in Übereinstimmung mit Marktbedürfnissen und technischen Anforderungen von Sporteinrichtungen, insbesondere von Fußballplätzen und multifunktionalen Sportplätzen, erarbeitet. Ganz besonders sind wir um die Qualität der Materialien bedacht sowie um die Übereinstimmung mit den Normen und den individuellen Erwartungen des Investoren.

Die hohe Qualität der im System VEGA Sport angewendeten Gitterzäune ermöglicht das Errichten eines Zaunes mit einer Höhe von bis zu 6 Metern. Dank der Lösung in Form von erweiterten Maschen 100 x 200 mm läßt sich eine maximale Zaunhöhe errichten, ohne die Sicht einzuschränken. Es besteht auch die Möglichkeit, an den Pfosten AW Sport, die besonders für Freizeittennisplätze empfehlenswert sind, Gitterzäune VEGA B zu montieren.

Gitterzäune - Arten	Zaunhöhe [mm]	Pfostenprofil [mm]	Gitterzaunhöhe [mm]	Korrosionsschutz	Farben
VEGA 2D VEGA 2D Super VEGA 2D Super Sport VEGA B	3000	70 x 50 x 2	1 x 2030 + 1 x 1030	<ul style="list-style-type: none"> ■ Verzinkung ■ Verzinkung + Polyesterschicht 	<ul style="list-style-type: none"> ■ Standardfarben ■ andere Farben der RAL-Palette
	4000	80 x 50 x 3	2 x 2030		
	5000	100 x 50 x 3	2 x 2030 + 1 x 1030		
	6000	120 x 50 x 4	3 x 2030		



**Die Systeme der Industrie-Zaunfelder
WIŚNIEWSKI mit repräsentativem Charakter.**



VORTEILE

ALTERNATIVE LÖSUNG

- Industrie-Zaunfelder sind eine alternative Lösung für Gitterzäune.
- Es handelt sich um eine vollständige Systemlösung, die es ermöglicht, ein Gelände schnell und wirkungsvoll umzuzäunen und gleichzeitig ein einheitliches Ganzes zu bilden.
- Diese Produkte vereinen hohe Qualität, Stabilität und Funktionalität. Deshalb sind sie eine universelle Lösung für jedes Objekt.



INTEGRALES ÄUSSERES

- Zaunfelder mit einfachen Formen bilden zusammen mit den Toren und Pforten ein einheitliches Ganzes, das dem gestalteten Raum einen modernen und gleichzeitig repräsentativen Charakter verleiht.
- Die Füllung in Gestalt von Profilen, die sowohl bei Zaunfeldern wie auch Toren und Pforten Anwendung finden, schafft eine einheitliche Form des Ganzes.



SYSTEMMONTAGE

- Die Industrie-Zaunfelder sind Bestandteil eines Systems, deren Modulaufbau im hohen Maße die Montage erleichtert.
- Komplett, universelle Montagesets sind an verschiedene Pfostenarten, sowohl an Stahl- wie auch Mauerpfosten, angepasst.
- Die Systempfosten können direkt im Fundament montiert oder auf einem Sockel angebracht werden.
- Die „kaskadenförmige“ Terrassierung der Zaunfelder, „verdrehte“ oder schräge Zaunfelder machen die Umzäunung eines sehr unregelmässigen Geländes möglich.



ZÄHLREICHE WAHLMÖGLICHKEITEN

- Die Industrie-Zaunfelder werden aus auf Querstäben gestützten bzw. im Rahmen geschlossenen Stahlprofilen angefertigt, was die Wahl der am besten an das entsprechende Objekt angepassten Option erlaubt.
- Wir bieten Ihnen Industrie-Zaunfelder mit offener Konstruktion OPO, die entweder durchgangsweise oder aufsatzweise an die Querstäbe geschweißt werden, an.
- Wir stellen ausserdem auch Industrie-Zaunfelder in geschlossener Konstruktion OPO oder halboffener Konstruktion OPZH her.



INDUSTRIE-ZAUNFELDER



OPO 201

OPO 251



Industrie-Zaunfelder OPO 201 werden in offener Konstruktion angefertigt:

- Füllung in Form von geschlossenen Profilen 20 x 20 mm,
- durchgangweise an die aus U-Profilen bestehenden Querstäbe 40 x 30 mm geschweißt,
- maximale Höhe: 2 m,
- es besteht die Möglichkeit, die Elemente an einen Stahl- bzw. Mauerpfosten anzubringen.

Industrie-Zaunfelder OPO 251 werden in offener Konstruktion angefertigt:

- Füllung in Form von geschlossenen Profilen 25 x 25 mm,
- ansatzweise an die aus geschlossenen Profilen bestehenden Querstäbe 40 x 27 mm geschweißt,
- maximale Höhe: 2 m,
- es besteht die Möglichkeit, die Elemente an einen Stahl- bzw. Mauerpfosten anzubringen.

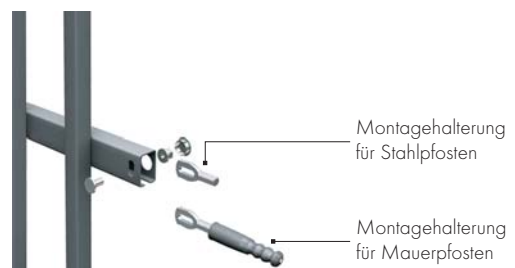
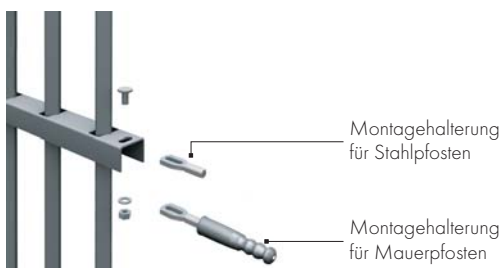



OPZ 252

OPZH 253



Industrie-Zaunfelder OPZ 252 werden in geschlossener Konstruktion angefertigt:

- Füllung in Form von geschlossenen Profilen 25 x 25 mm,
- im Rahmeninneren aus geschlossenen Profilen 40 x 40 mm geschweißt,
- maximale Höhe: 2,4 m,
- es besteht die Möglichkeit, die Elemente an einen Stahl- bzw. Mauerpfosten anzubringen.

Industrie-Zaunfelder OPZH 253 werden in halboffener Konstruktion angefertigt:

- Füllung in Form von geschlossenen Profilen 25 x 25 mm,
- an geschlossene Profile 40 x 27 mm geschweißt,
- maximale Höhe: 2,4 m,
- es besteht die Möglichkeit, die Elemente an einen Stahl- bzw. Mauerpfosten anzubringen.

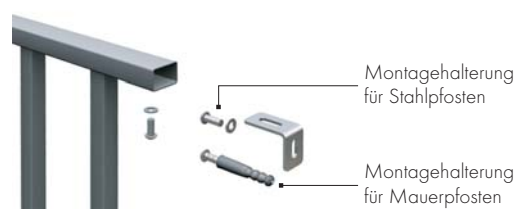
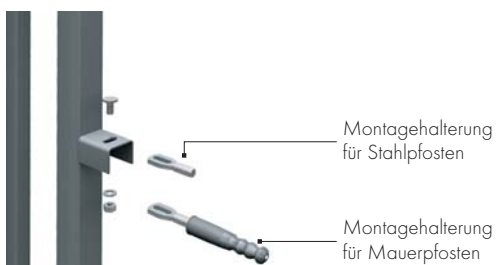

FOTOGALERIE





WIŚNIEWSKI



FOTOGALERIE





WIŚNIOWSKI



FOTOGALERIE





WIŚNIEWSKI



KOMPLETTES ANGEBOT FÜR INDUSTRIEOBJEKTE

WIŚNIEWSKI bedeutet Produkte der Spitzenklasse, die in einem der modernsten Produktionsbetriebe in Mitteleuropa hergestellt werden. Unser Angebot umfasst komplexe Absperresysteme für Industrieobjekte: angefangen von Zäunen, über verschiedene Tortypen, bis Aluminium- und Stahltüren und -fenster in verschiedenen Feuerschutz- und Sicherheitsklassen.

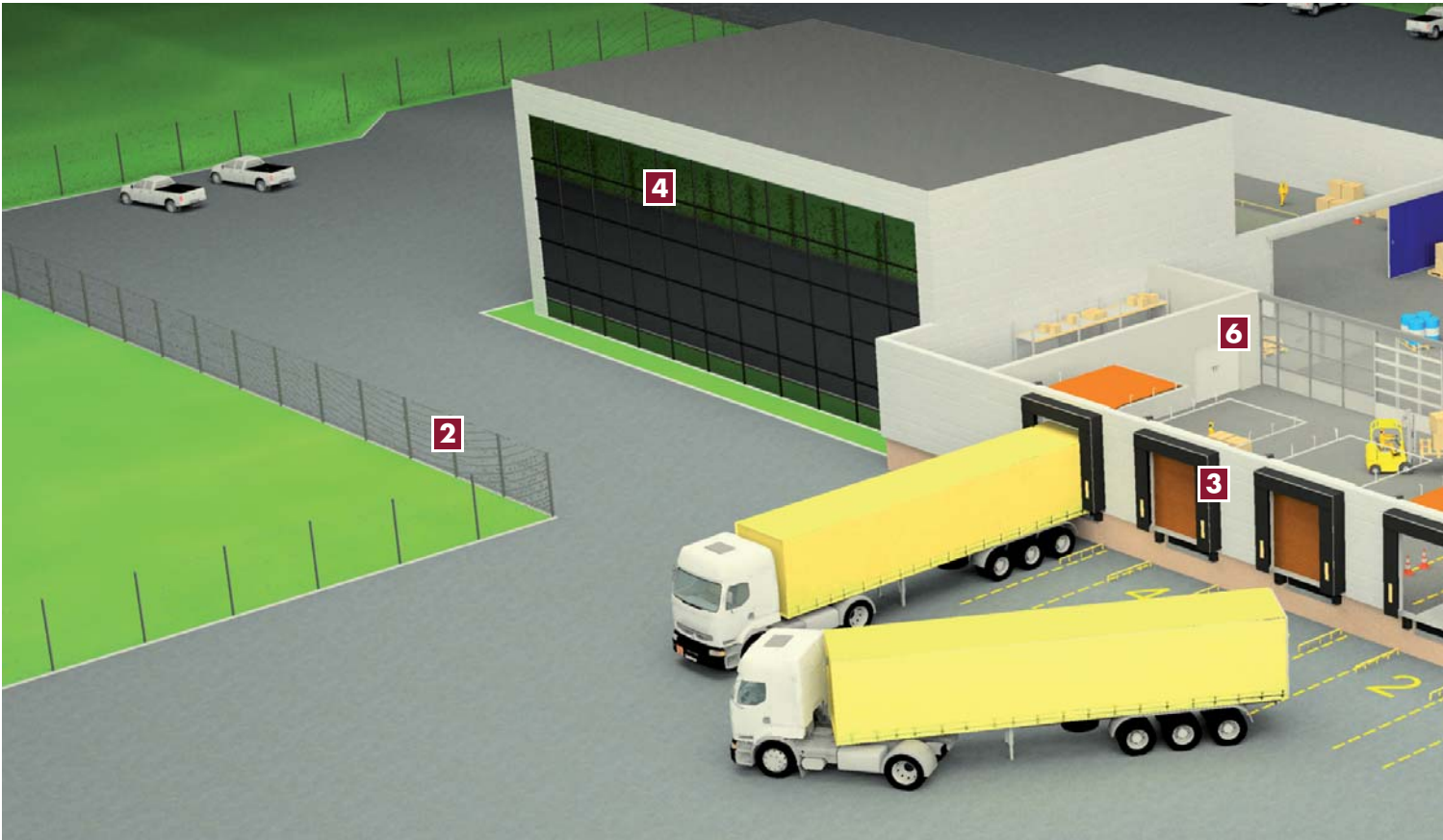

INDUSTRIETORE

Das Unternehmen WIŚNIEWSKI bietet eine große Auswahl an Stahl- und Aluminiumtoren an: Sektional-, Roll- und Hängeschiebetore. Alle Torsysteme gewährleisten Sicherheit während jeder Phase des Öffnens und Schließens, unabhängig von der Öffnungart: manuell oder automatisch. Eine solide Konstruktion erschwert den Zugang zu unserer Habe. Die Tore sind so konstruiert, dass deren Betrieb nicht mit dem inneren Ablauf des Industrieobjektes kollidiert und deren Bedienung immer bequem und betriebssicher ist.



INDUSTRIE-ZAUNFELDER

Industriezäune WIŚNIEWSKI bedeuten maximale Funktionalität und Sicherheit in Verbindung mit ästhetisch aufeinander abgestimmten Zaunelementen. Der Modulaufbau ermöglicht eine beliebige Zusammenstellung der Zaunelemente, indem man sie an die Anforderungen des Objektes und die Geländegestaltung anpasst. Das System besteht aus:

- Schiebe- und Flügeltoren,
- Pforten,
- Gitterzäunen,
- Industrie-Zaunfeldern,
- Pfosten und Montagezubehör.



UMLADUNGSSTELLEN

Das Unternehmen WIŚNIEWSKI bedeutet komplexe Logistiklösungen. Sie erhöhen die Sicherheit der Umladung, sparen Zeit und verbessern die Betriebsbedingungen und schützen die Umladungsstellen vor Witterungseinflüssen. Unser Angebot umfasst komplexe Elemente von Umladungsstellen:

- Brücken,
- Torabdichtungen,
- Umladungsschleusen,
- Einfahrhilfen,
- Ladebrücken,
- Gummipuffer,
- Industrie-Sektionaltore.

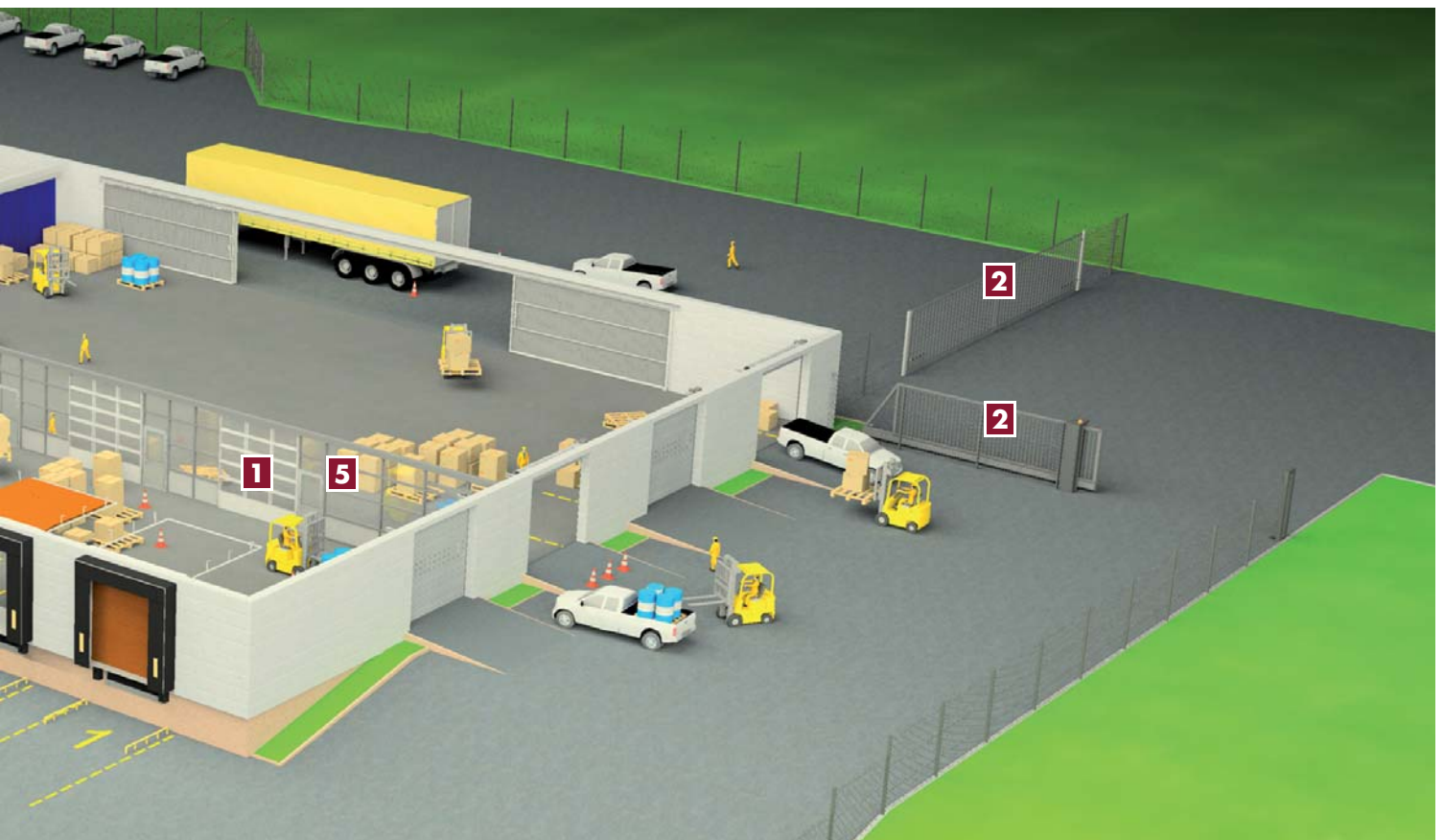

ALUMINIUM-FENSTER

Spezielle Aluminiumsysteme ermöglichen die Gestaltung von Produkten mit hoher Feuchtigkeits-, UV- und Rissbeständigkeit. Inno-vative Konstruktionslösungen ermöglichen die Anpassung der Fenster an sehr untypische Objekte.

Zu unseren Produkten gehören:

- Innen- und Aussentüren,
- manuelle Schiebetüren,
- Automatiktüren,
- Pendeltüren,
- einbruchssichere Türen,
- Paneeltüren,
- rauchdichte Türen,
- Fenster, Wände und Fassaden.



STAHLFENSTER

Die Stahlfenster und -türen WIŚNIEWSKI kennzeichnet große Beständigkeit gegen mechanische Beschädigungen dank stifer Konstruktion und Verbindungen, die im Schweißverfahren hergestellt worden sind. Sogar ein sehr intensiver Betrieb verursacht keinen schnellen Verschleiß und keine Beschädigungen.

Wir bieten zahlreiche Produkte an:

- Profiltüren-rauchdichte Türen,
- Türen, nicht klassifiziert,
- einbruchssichere Türen,
- fixe Fenster,
- Profilmwände.



FEUERSCHUTZFENSTER

Feuerschutztüren, -Fenster und -Wände. Die Produkte WIŚNIEWSKI gewährleisten maximale Sicherheit und Beständigkeit unter Grenzbedingungen. Sie können in den folgenden Feuerschutzklassen ausgeführt werden: EI 30 und EI 60 unter Einhaltung der Klasse der Rauchdichtigkeit S 30 und S 60.

Wir bieten unseren Kunden folgende Produkte an:

- Aluminium- und Stahlprofilüren,
- fixe Fenster und Profilmwände,
- Stahltüren,
- rauchdichte Aluminium- und Stahlprofilüren,
- rauchdichte Stahltüren,
- Fassaden und Oberlichter.



DIE FIRMA

WIŚNIEWSKI ist eine in Polen und im Ausland anerkannte Marke für Garagen- und Industrietore, Zaunsysteme und hochklassige Aluminium- und Stahlelemente für den Türen- und Fensterbau und den Brandschutz.

Seit 1989 bieten wir ein breitgefächertes Produktsortiment für Individualkunden, Investoren und Fachfirmen an.

Wir nutzen unsere stärksten Eigenschaften, um uns auf das Erreichen der festgelegten Ziele zu konzentrieren, die auf eine ständige Weiterentwicklung der Produkte, Technologien und Organisationsstrukturen sowie der Festigung des Rufs eines vertrauenswürdigen und professionellen Partners ausgerichtet sind. Wir richten uns nach dem Prinzip der engen Zusammenarbeit mit dem Kunden, wodurch wir immer die ideale Lösung für jede Investition finden.

Wir arbeiten auf der Grundlage des Integrierten Managementsystems nach Norm ISO 9001 und OHSAS 18001, wodurch wir die Produktion und den Verkauf von Produkten garantieren können, die durch ihr Qualitäts- und Sicherheitsniveau die Anforderungen unserer Kunden erfüllen.

TECHNOLOGIEN

Das Fachwissen, die Erfahrung und die hohen Qualifikationen unserer Mitarbeiter gehen Hand in Hand mit der Anwendung moderner Technologien und die geschickte Ausnutzung des Potentials unseres Unternehmens ermöglicht uns, neue innovative Konzepte einzuführen und zu nutzen. Die eigene Entwicklungsarbeit garantiert ständige Weiterentwicklung und Verbesserung der technischen Funktionalität unserer Produkte sowie die Einhaltung der Normen und höchsten Standards.

Die Qualität der Produkte der Firma WIŚNIEWSKI wird durch das europäische CE Kennzeichen, sowie durch Zertifikate und Atteste unabhängiger und anerkannter Untersuchungseinrichtungen bestätigt.



WIŚNIEWSKI

Angebot

Garagetore

Sektionaltore, Rolltore, Schwingtore, Ein- und Zweiflügeltore, Automatik

Industrietore

Sektionaltore, Rolltore, Hängeschiebetore, Automatik

Privat-Zaunsysteme

Schiebe- und Zweiflügeltore, Pforten, Zaunfelder, Pfosten, Automatik

Industrie-Zaunsysteme

Schiebe- und Zweiflügeltore, Pforten, Zaunfelder, Pfosten, Gitterzäune, Automatik

Aluminium Fenster und Türe

Aluminiumfenster, -wände und -fassaden, Automatiktüren, Aluminiumfeuerschutztüren, -wände und -fassaden

Stahl Fenster und Türe

Stahlprofiltüren und -fenster, Stahlprofilfeuerschutztüren und -fenster, Stahltüren mit und ohne Feuerschutz

Die auf den Bildern gezeigten Produkte werden häufig als Sonderanfertigung hergestellt und deshalb stimmen sie mit der Standardausführung nicht immer überein • Prospekt stellt kein Angebot im Sinne des Zivilrechtes dar • Der Hersteller behält sich das Recht auf Veränderungen vor • ACHTUNG: Die in dem Prospekt präsentierten Farben sollten ausschließlich als Darstellungsbeispiel dienend • Alle Rechte vorbehalten • Die Vervielfältigung und Benutzung, auch teilweise nur nach Genehmigung "WIŚNIEWSKI" Sp. z o.o. S.K.A.

VAT: PL7343513091 ■ REGON: 122453276 ■ KRS: 0000403406

Edition 01/12.14/DE



"WIŚNIEWSKI" Sp. z o.o. S.K.A.

PL 33-311 Wielogłowy 153

Tel. +48 18 44 77 111

Fax +48 18 44 77 110

www.wisniowski.pl

N = 49° 40' 10"

E = 20° 41' 12"

